



IT EN ES PT



Daze**Box**^C

Manuale di installazione

Installation manual

Manual de instalación

Manual de instalação

V.2.1 27/10/2023



IT Leggere accuratamente la presente documentazione, prima di installare il dispositivo di ricarica.

EN Please read this documentation carefully before installing the charging device.

ES Por favor, lea detenidamente esta documentación antes de instalar el dispositivo de carga.

PT Por favor, leia atentamente esta documentação antes de instalar o dispositivo de carregamento.

DOCUMENTI UTILI

USEFUL DOCUMENTS - DOCUMENTOS ÚTILES - DOCUMENTOS ÚTEIS

IT



EN



ES



PT



INDICE

INDEX - ÍNDICE - ÍNDICE

01	SCHEDA TECNICA DATA SHEET - FICHA TÉCNICA - FICHA TÉCNICA	4
02	TARGA DATI E MODELLO DATA PLATE AND MODEL - MATRÍCULA DE DATOS Y MODELO - PLACA DE DADOS E MODELO	7
03	INFORMAZIONI DI SICUREZZA SAFETY INFORMATION - INFORMACIÓN DE SEGURIDAD - INFORMAÇÕES DE SEGURANÇA	8
04	PREPARAZIONE ALL'INSTALLAZIONE PREPARING TO INSTALL - PREPARACIÓN PARA LA INSTALACIÓN - PREPARAÇÃO PARA A INSTALAÇÃO	10
	04.1 CONTENUTO DELLA CONFEZIONE CONTENTS OF THE PACK - CONTENIDO DEL ENVASE - CONTEÚDO DA EMBALAGEM	
	04.2 ATTREZZATURA NECESSARIA NECESSARY EQUIPMENT - EQUIPO NECESARIO - EQUIPAMENTO NECESSÁRIO	
05	PREDISPOSIZIONE DELL'IMPIANTO PREPARATION OF THE INSTALLATION - PREPARACIÓN DE LA INSTALACIÓN - PREPARAÇÃO DA INSTALAÇÃO	12
06	MONTAGGIO DELLA DAZEBOX MOUNTING THE DAZEBOX - MONTAJE DE LA DAZEBOX - MONTAGEM DA DAZEBOX	13
07	COLLEGAMENTO ELETTRICO ELECTRICAL CONNECTION - CONEXIÓN ELÉCTRICA - CONEXÃO ELÉTRICA	15
08	CONFIGURAZIONE CONFIGURATION - CONFIGURACIÓN - CONFIGURAÇÃO	16
	08.1 CONFIGURAZIONE TRAMITE APP CONFIGURATION BY THE APP - CONFIGURACIÓN A TRAVÉS DE LA APLICACIÓN - GUIA DE INSTALAÇÃO RÁPIDA	
	08.2 CONFIGURAZIONE TRAMITE INTERRUTTORI CONFIGURATION BY SWITCH - CONFIGURACIÓN A TRAVÉS DE SWITCH - CONFIGURAÇÃO ATRAVÉS DE UM SWITCH	
09	AUTENTICAZIONE TRAMITE RFID AUTHENTICATION BY RFID - AUTENTICACIÓN MEDIANTE RFID - AUTENTICAÇÃO POR RFID	21
10	INDICATORI DI STATO STATUS INDICATORS - INDICADORES DE ESTADO - INDICADORES DE STATUS	22
11	RISOLUZIONE PROBLEMI TROUBLESHOOTING - SOLUCIÓN DE PROBLEMAS - SOLUÇÃO DE PROBLEMAS	23

01. SCHEDA TECNICA

DATASHEET - FICHA TÉCNICA - FICHA TÉCNICA

IT

1. Copertura estetica rimovibile
2. LED di stato
3. Portaconnettore
4. Impianto elettrico (non incluso)

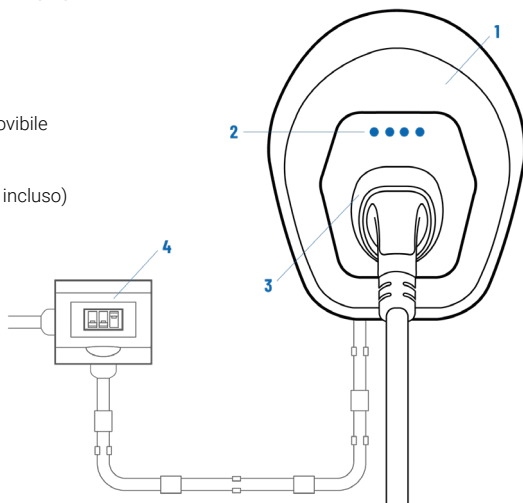

EN

1. Removable cover
2. Status LED
3. Connector holder
4. Electrical system (not included)

ES

1. Tapa desmontable
2. LED de estado
3. Soporte para conectores
4. Sistema eléctrico (no incluido)

PT

1. Tampa amovível
2. LED de estado
3. Suporte de ligação
4. Sistema eléctrico (não incluido)

IT

SPEC. GENERALI

	DazeBox C 1P	DazeBox C 3P
1 Codice Modello (PN)	DB-07-M	DB-07-T
2 Connessione	Type 2	
3 Modo di ricarica	3	
4 Lunghezza cavo ricarica [m]	3, 4, 5, 7	5, 7
5 Dimensioni (senza cavo) [mm]	335 x 277 x 102	
6 Dimensioni (con cavo) [mm]	335 x 277 x 285	
7 Peso [kg]	~ 4	~ 5
8 Consumo in stand-by [W]	< 2	

SPEC. ELETTRICHE

	DazeBox C 1P	DazeBox C 3P
9 Connessione	N+L+T	N+L1+L2+L3+T
10 Corrente massima [A]	20 / 32	32
11 Potenza massima [kW]	4,6 / 7,4	22,2
12 Tensione	230 ±10%	400 ±10%
13 Frequenza [Hz]	50-60	
14 Configurazione rete	TT / TN	

CONNETTIVITÀ**DazeBox C 1P****DazeBox C 3P**

15	Connettività Bluetooth	BLE 4.2
16	Connettività Wi-Fi	802.11 b/g/n
17	Aggiornamento software	Bluetooth o Wi-Fi
18	Protocollo internet interoperabilità	OCPP 1.6 Json
19	Interfaccia con sistemi di gestione	Modbus TCP

FUNZIONALITÀ**DazeBox C 1P****DazeBox C 3P**

20	Indicazione di stato e messaggi	4 LED multicolore indipendenti
21	Interfaccia utente	App Daze, Android o iOS
22	Gestione utenti e amministratori	Tramite App
23	Programmazione blocco/sblocco	Tramite App
24	Letto RFID per sblocco ricarica	Solo su codici ***-RF
25	Reportistica consumi sessioni di ricarica	Misura corrente integrata e report tramite App
26	Dynamic Power Management	Opzionale, necessita PM02*
27	Dynamic Power Management compatibile con Solar Boost	✓
28	Power Sharing	Si, tramite assistenza Daze

✗

SICUREZZA**DazeBox C 1P****DazeBox C 3P**

29	Rilevamento correnti in continua (RCM)	Integrato, 6 mA CC (Permette utilizzo RCD tipo A)
30	Monitoraggio temperatura	Integrato con protezione surriscaldamento
31	Gestione bobina di sgancio	✓
32	Sicurezza antincendio	UL94 V-0
33	Classe di isolamento	I
34	Categoria di sovratensione	OVC III

INSTALLAZIONE**DazeBox C 1P****DazeBox C 3P**

35	Configurazione iniziale	APP o Dip Switch su scheda
36	Ancoraggio	A muro o su supporti SD01
37	Passaggio cavi	A giorno o Sottotraccia

RESIST. AMBIENTALE**DazeBox C 1P****DazeBox C 3P**

38	Grado di protezione IP	IP55
39	Grado di protezione IK	IK08
40	Temperatura di funzionamento [°C]	Da -25 a +55
41	Temperatura di stoccaggio [°C]	Da -30 a +60
42	Massima altitudine installazione	2000 m a.s.l.
43	Materiale involucro	Policarbonato ad alta resistenza
44	Grado di inquinamento ammesso	PD2

CERTIFICAZIONI**DazeBox C 1P****DazeBox C 3P**

45	Certificazione	CE
46	Norma di riferimento internazionale	IEC 61851-1, IEC 61851-21, IEC 62196-2
47	Ente terzo certificatore	IMQ
48	Norma di riferimento nazionale	CEI EN 61851-1, CEI EN 61851-21-2, CEI EN 62196-2

EN

GENERAL SPECIFICATIONS

- 1 Model Code (PN)
- 2 Connection
- 3 Charging mode
- 4 Charging cable length [m]
- 5 Dimensions (without cable) [mm]
- 6 Dime
- 7 Weight [kg]
- 8 Stand-by consumption [W]

ELECTIC SPECIFICATIONS

- 9 Connection
- 10 Maximum current [A]
- 11 Maximum power [kW]
- 12 Voltage
- 13 Frequency [Hz]
- 14 Network Setup

CONNECTIVITY

- 15 Bluetooth connectivity
- 16 Wi-Fi connectivity
- 17 Software update
- 18 Internet protocol interoperability
- 19 Interface with management systems

FUNCTIONALITY

- 20 Status and message indication: 4 independent multi-colored LEDs
- 21 User interface
- 22 User and Administrator Management: via App
- 23 Lock/unlock programming: via App
- 24 RFID reader to unlock charging: Only on codes ***-RF
- 25 Charging Session Consumption Reporting: Integrated current measurement and reports via App.
- 26 Dynamic Power Management: optional, requires PM02*
- 27 Dynamic Power Management compatible with Solar Boost
- 28 Power Sharing: Yes, through Daze support

SAFETY

- 29 Continuous current detection (RCM): Integrated, 6 mA DC (Allows use RCD type A)
- 30 Temperature Monitoring: Integrated with Overheating Protection
- 31 Release Coil Management
- 32 Fire safety

- 33 Insulation class
- 34 Overvoltage category

INSTALLATION

- 35 Initial configuration: App or DipSwitch on electronic board
- 36 Anchor: On the wall or on supports SD01
- 37 Cable routing: By day or under track

ENVIRONMENTAL RESISTANCE

- 38 Degree of protection IP
- 39 Degree of protection IK
- 40 Operating temperature [°C]
- 41 Storage temperature [°C]
- 42 Maximum installation altitude
- 43 Casing material: Polycarbonate with high resistance
- 44 Permissible level of pollution

CERTIFICATION

- 45 Certification
- 46 International reference standard
- 47 Third-party certification authority
- 48 National reference standard

ES

ESPECIFICACIONES GENERALES

- 1 Código de modelos (PN)
- 2 Conexión
- 3 Modo de carga
- 4 Longitud del cable del conector Tipo 2 [m]
- 5 Dimensiones (sin cabo) [mm]
- 6 Dimensiones (con cabo) [mm]
- 7 Peso [kg]
- 8 Consumo en stand-by [W]

ESPECIFICACIONES ELÉCTRICAS

- 9 Conexión
- 10 Corriente máxima [A]
- 11 Potencia máxima [kW]
- 12 Tensión
- 13 Frecuencia [Hz]
- 14 Configuración de la red

CONECTIVIDAD

- 15 Conectividad Bluetooth
- 16 Conectividad Wi-Fi
- 17 Actualización de software
- 18 Protocolo de interoperabilidad Internet
- 19 Interfaz con sistemas de gestión

FUNCIONALIDAD

- 20 Indicación de estado y mensajes: 4 LED multicolores independientes
- 21 Interfaz de usuario
- 22 Gestión de usuarios y administradores: a través de App
- 23 Bloqueo, desbloqueo y programación horaria de bloqueo: a través de App
- 24 Lector RFID para desbloqueo de carga: Solo en códigos ***-RF
- 25 Informe de consumo de sesiones de recarga: Medición de corriente integrada e informes a través de la aplicación
- 26 Dynamic Power Management: Opcional, requiere PM02*
- 27 Dynamic Power Management compatible con Solar Boost
- 28 Power Sharing: Sí, a través del soporte de Daze

SEGURIDAD

- 29 Detección de corriente continua (RCM): Integrado, 6 mA CC (Permite el uso de RCD tipo A)
- 30 Monitoreo de temperatura: Integrado con protección contra sobrecalentamiento
- 31 Gestión de la bobina de liberación

- 32 Seguridad contra incendios
- 33 Clase de aislamiento
- 34 Categoría de sobretensión

INSTALACIÓN

- 35 Configuración inicial: Aplicación o DipSwitch en tablero electrónico
- 36 Anclaje: En la pared o en soportes SD01
- 37 Paso de cables: Por el día o por la pista

RESISTENCIA AMBIENTAL

- 38 Grado de protección IP
- 39 Grado de protección IK
- 40 Temperatura de funcionamiento [°C]
- 41 Temperatura de almacenamiento [°C]
- 42 Altitud máxima de instalación
- 43 Material del cuerpo: Policarbonato de alta resistencia
- 44 Grado de contaminación permitido

CERTIFICACIONES

- 45 Certificación
- 46 Norma de referencia internacional
- 47 Autoridad certificadora tercera
- 48 Norma de referencia nacional

PT

ESPÉCIES GERAIS

- 1 Código do modelo (PN)
- 2 Conexão
- 3 Modo de carregamento
- 4 Comprimento do cabo de carregamento [m]
- 5 Dimensões (sem cabo) [mm]
- 6 Dimensões (com cabo) [mm]
- 7 Peso [kg]
- 8 Consumo em stand-by [W]

ESPECIFICAÇÕES ELÉCTRICAS

- 9 Conexão
- 10 Corrente máxima [A]
- 11 Potência máxima [kW]
- 12 Tensão
- 13 Frequência [Hz]
- 14 Configuração de rede

CONECTIVIDADE

- 15 Conectividade Bluetooth
- 16 Conectividade Wi-Fi
- 17 Atualização de software
- 18 Interoperabilidade do protocolo de Internet
- 19 Interface com sistemas de gestão

FUNCIONALIDADE

- 20 Indicação de status e mensagens: 4 LED multicoloridos independentes
- 21 Interface de usuário
- 22 Gestão de usuários e administradores: através da App
- 23 Bloqueio/desbloqueio de programação: através da App
- 24 Leitor RFID para desbloquear o carregamento: Apenas em códigos ***-RF
- 25 Relatório de consumo de sessões de recarga: Medição de corrente integrada e relatórios através da aplicação
- 26 Dynamic Power Management: Opcional, requer PM02*
- 27 Dynamic Power Management compatível com Solar Boost
- 28 Power Sharing: Sim, através do suporte da Daze

SEGURANÇA

- 29 Detecção contínua de corrente (RCM): Integrado, 6 mA CC (permite o uso de RCD tipo A)
- 30 Monitoramento de temperatura: Integrado com proteção contra superaquecimento
- 31 Gestão da bobina de liberação

- 32 Segurança contra incêndio
- 33 Classe de isolamento
- 34 Categoria de sobretensão

INSTALAÇÃO

- 35 Configuração inicial: Aplicação ou dipswitch no painel eletrônico
- 36 Ancoragem: Na parede ou em suportes SD01
- 37 Entrada de cabo: Pelo dia ou pela pista

RESISTÊNCIA AMBIENTAL

- 38 Grau de protecção IP
- 39 Grau de protecção IK
- 40 Temperatura de funcionamento [°C]
- 41 Temperatura de armazenamento [°C]
- 42 Altura máxima de instalação
- 43 Material de revestimento: Policarbonato de alta resistência
- 44 Nível admissível de poluição

CERTIFICAÇÕES

- 45 Certificações
- 46 Norma internacional de referência
- 47 Organismo de certificação de terceiros
- 48 Norma nacional de referência

02. TARGA DATI E MODELLO

DATA PLATE AND MODEL - MATRÍCULA DE DATOS Y MODELO - PLACA DE DADOS E MODELO

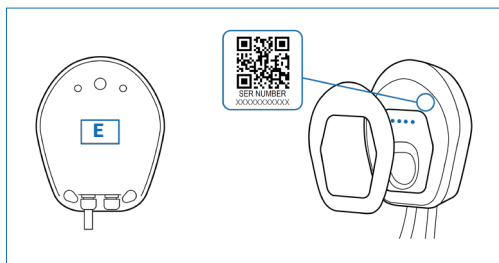
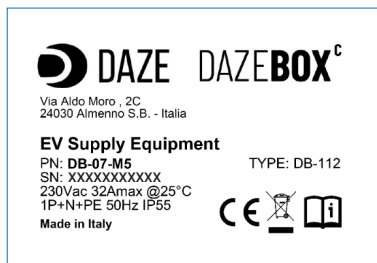

IT

Il modello di DazeBox C è verificabile leggendo la targa dati del prodotto (esempio in alto), che si trova sul lato posteriore del prodotto (E, nell'immagine riportata sopra).

In caso di richiesta di assistenza sul prodotto è necessario conoscere il numero seriale (SN) del caricatore. Questo numero è identificabile, oltre che sulla targa dati, anche sotto il coperchio removibile frontale (sotto il QR code) oppure sulla tessera all'interno della confezione.

ES

El modelo de la DazeBox C se puede verificar leyendo la placa de identificación del producto (ejemplo anterior), que se encuentra en la parte posterior del producto (E, en la imagen de arriba).

Si necesita ayuda con el producto, debe conocer el número de serie (SN) del cargador.

El número de serie puede identificarse no sólo en la placa de características, sino también debajo de la cubierta frontal extraíble (bajo el código QR) o en la tarjeta del interior del embalaje.

EN

The model of the DazeBox C can be verified by reading the product nameplate (example above), which can be found on the back side of the product (E, in the image above).

In case of a request for assistance on the product, it is necessary to know the serial number (SN) of the charger. The serial number can be identified not only on the nameplate, but also under the removable front cover (under the QR code) or on the card inside the packaging.

PT

O modelo DazeBox C pode ser verificado lendo a placa de dados do produto (exemplo acima), que está localizada na parte de trás do produto (E, na imagem acima).

No caso de um pedido de assistência sobre o produto, é necessário saber o número de série (SN) do carregador. Este número pode ser identificado não só na placa de dados, mas também sob a tampa frontal removível (sob o código QR) ou no cartão dentro do pacote.

03. INFORMAZIONI DI SICUREZZA

SAFETY INFORMATION - INFORMACIÓN DE SEGURIDAD - INFORMAÇÕES DE SEGURANÇA



IT Disattivare l'alimentazione elettrica agendo sull'interruttore del quadro a monte prima di intervenire su DazeBox C per operazioni di pulizia.

EN Switch off the power supply by actuating the switch on the upstream panel before working on the DazeBox C for cleaning purposes.

ES Desconecte la alimentación eléctrica accionando el interruptor del panel anterior antes de trabajar en la DazeBox C para limpiarla.

PT Desligar a alimentação eléctrica accionando o interruptor no painel a montante antes de trabalhar na DazeBox C para fins de limpeza.



IT Leggere attentamente queste istruzioni prima di utilizzare DazeBox C.

EN Read these instructions carefully before using DazeBox C.

ES Lea atentamente estas instrucciones antes de utilizar DazeBox C.

PT Leia estas instruções cuidadosamente antes de utilizar o DazeBox C.



IT Tutte le operazioni di installazione, manutenzione e messa fuori servizio di DazeBox C devono essere effettuate esclusivamente da personale qualificato.

EN All installation, maintenance and decommissioning of the DazeBox C must only be carried out by qualified personnel.

ES Toda la instalación, el mantenimiento y el desmantelamiento de la DazeBox C sólo debe ser realizado por personal cualificado.

PT Toda a instalação, manutenção e desactivação da DazeBox C só deve ser realizado por pessoal qualificado.



IT Non tentare di toccare i contatti del connettore di ricarica, non introdurre alcun oggetto in esso.

EN Do not attempt to touch the contacts of the charging connector, do not insert any object into it.

ES No intente tocar los contactos del conector de carga, no inserte ningún objeto en él.

PT Não tente tocar os contactos do conector de carregamento, não insira nenhum objecto.



IT Non è consentita la modifica di parti dei componenti di DazeBox C. Non rimuovere eventuali etichette, codici o targhette.

EN Parts of the DazeBox C components may not be modified. Do not remove any labels, codes or nameplates.

ES Las partes de los componentes de la DazeBox C no pueden ser modificadas. No retire cualquier etiqueta, código o placa de identificación.

PT Partes dos componentes da DazeBox C não podem ser modificados. Não remover quaisquer etiquetas, códigos ou placas de identificação.

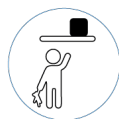

IT I bambini o le persone che potrebbero non essere in grado di valutare i rischi relativi all'uso di DazeBox C non devono utilizzare il dispositivo poiché possono incorrere in lesioni gravi.

EN Children or people who may not be able to assess the risks related to the use of DazeBox C must not use the device as they may incur serious injury.

ES Los niños o las personas que no puedan evaluar los riesgos relacionados con el uso de DazeBox C no deben usar el dispositivo, ya que podrían sufrir lesiones graves.

PT Crianças ou pessoas que não possam avaliar os riscos relacionados ao uso do DazeBox C não devem usar o dispositivo, pois podem sofrer ferimentos graves.



IT DazeBox C durante il funzionamento non può essere esposta a radiazioni dirette come i raggi solari, poiché surriscaldamenti possono danneggiare i componenti interni.

EN During operation, the DazeBox C may not be exposed to direct radiation such as sunlight, as overheating can damage internal components.

ES Durante el funcionamiento, la DazeBox C no debe estar expuesta a la radiación directa como la luz del sol, ya que el sobrecalentamiento puede dañar los componentes internos.

PT Durante o funcionamento, a DazeBox C não pode ser exposta a radiação directa como a luz solar, uma vez que o sobreaquecimento pode danificar componentes internos.



IT Una non corretta installazione o riparazione può causare rischi per l'utente. Se DazeBox C è danneggiata, deve essere immediatamente sostituita da personale qualificato.

EN Incorrect installation or repair may cause hazards for the user. If the DazeBox C is damaged, it must be replaced immediately by qualified personnel.

ES Una instalación o reparación incorrecta puede causar peligros para el usuario. Si el DazeBox C está dañada, debe ser sustituida inmediatamente por personal cualificado.

PT A instalação ou reparação incorrecta pode causar riscos para o utilizador. Se o DazeBox C está danificada, deve ser substituída imediatamente por pessoal qualificado.

04. PREPARAZIONE ALL'INSTALLAZIONE

PREPARING TO INSTALL - PREPARACIÓN PARA LA INSTALACIÓN - PREPARAÇÃO PARA A INSTALAÇÃO

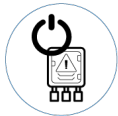

IT L'installazione deve essere effettuata dopo aver disattivato l'alimentazione elettrica agendo sull'interruttore del quadro a monte.

EN The installation must be carried out after switching off the power supply by acting on the switch of the switchboard upstream.

ES La instalación se llevará a cabo después de desactivar la fuente de alimentación actuando sobre el interruptor del cuadro de distribución aguas arriba.

PT A instalação deve ser realizada depois de desligar a fonte de alimentação, agindo sobre o interruptor do quadro de distribuição a montante.

04.1 CONTENUTO DELLA CONFEZIONE

CONTENTS OF THE PACK - CONTENIDO DEL ENVASE - CONTEÚDO DA EMBALAGEM

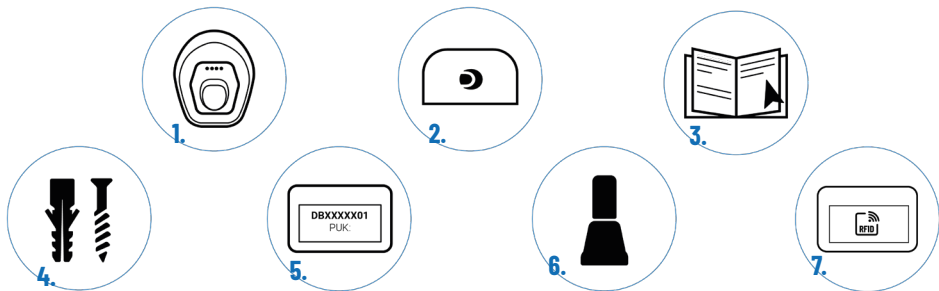

IT

All'interno della confezione viene fornito:

1. DazeBox C;
2. Portacavo (opzionale);
3. Guida rapida;
4. Viti Ø5 x 60 mm e tasselli Ø8 x 40 mm;
5. Tessera seriale e PUK;
6. Terminali a boccia;
7. Tessere RFID (opzionale).

ES

El paquete incluye lo siguiente:

1. DazeBox C;
2. Soporte para cables (opcional);
3. Guía rápida;
4. Tornillos Ø5 x 60 mm y clavijas Ø8 x 40 mm*;
5. Tarjeta de serie y PUK;
6. Terminales de casquillo;
7. Tarjetas RFID (opcional).

EN

The following is supplied in the package:

1. DazeBox C;
2. Cable holder (optional);
3. Quik start guide;
4. Screws Ø5 x 60 mm and dowels Ø8 x 40 mm;
5. Serial card and PUK;
6. Bushing terminals;
7. RFID cards (optional).

PT

O seguinte é fornecido no interior do pacote:

1. DazeBox C;
2. Suporte de cabos (opcional);
3. Guia rápida;
4. Parafusos Ø5 x 60 mm e cavilhas Ø8 x 40 mm;
5. Cartão serial e PUK;
6. Terminais de bucha;
7. Cartões RFID (opcional).

04.2 ATTREZZATURA NECESSARIA

NECESSARY EQUIPMENT - EQUIPO NECESARIO - EQUIPAMENTO NECESSÁRIO

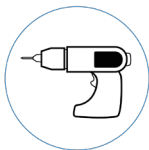
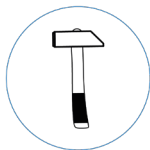

IT

Per installare DazeBox C, è necessaria la seguente attrezzatura non fornita:

1. Trapano con punta da muro Ø8 mm;
2. Matita, martello, livella a bolla d'aria, metro;
3. Cacciavite a croce;
4. Pinze crimpatrici per terminali a boccola e RJ45.

EN

To install DazeBox C, you need the following equipment that is not provided:

1. Drill with Ø8 mm wall bit;
2. Pencil, hammer, bubble level, meter;
3. Phillips screwdriver;
4. Crimping pliers for bushing terminals and RJ45.

ES

Para instalar DazeBox C, se requiere el siguiente equipo no suministrado:

1. Taladro de pared Ø8 mm;
2. Lápiz, martillo, burbuja de aire, medidor;
3. Destornillador en cruz;
4. Pinzas para terminales de casquillo y RJ45.

PT

Para instalar o DazeBox C, necessita do seguinte equipamento que não está disponível:

1. Broca com broca de parede SOMEBODY 8 mm;
2. Lápis, martelo, nível da bolha, medidor;
3. Chave de fendas com cruz;
4. Alicates de cravar para terminais de buchas e RJ45.

05. PREDISPOSIZIONE DELL'IMPIANTO

PREPARATION OF THE INSTALLATION - PREPARACIÓN DE LA INSTALACIÓN - PREPARAÇÃO DA INSTALAÇÃO

Requisiti di impianto

Planting requirements - Requisitos de la instalación - Requisitos de plantio

IT DazeBox C può essere installata in impianti con i seguenti sistemi di messa a terra: TT, TN.

Per il corretto funzionamento del caricatore con tutti i veicoli è necessario verificare che la resistenza di terra dell'impianto sia minore di 100 Ω.

La linea di alimentazione di DazeBox C deve essere dedicata e protetta da:

1. interruttore differenziale di tipo A 40A, corrente di intervento di 30 mA
2. interruttore magnetotermico 40 A, curva C
3. Sganciatore di minima tensione 230V (solo per Italia)

Per un corretto funzionamento installare le versioni di DazeBox C monofase su impianti monofase e le versioni di DazeBox C trifase su impianti trifase.

ES DazeBox C se puede instalar en instalaciones con los siguientes sistemas de conexión a tierra: TT, TN.

Para que el cargador funcione correctamente con todos los vehículos, es necesario verificar que la resistencia a tierra del sistema es inferior a 100 Ω. La línea de alimentación de DazeBox C debe ser dedicada y protegida por:

1. interruptor diferencial de tipo A 40A, corriente de conmutación de 30 mA
2. interruptor magnetotérmico 40 A, curva C
3. Interruptor de baja tensión 230V (solo para Italia)

Para un funcionamiento adecuado, instale las versiones monofásicas de DazeBox C en sistemas monofásicos y las versiones trifásicas de DazeBox C en sistemas trifásicos.

EN DazeBox C can be installed in systems with the following earthing systems: TT, TN.

For the correct operation of the charger with all vehicles it is necessary to verify that the track resistance of the system is less than 100 Ω.

The DazeBox C power line must be dedicated and protected by:

1. Type A 40A differential switch, 30 mA switching current
2. 40 A circuit breaker, curve C
3. Low-voltage circuit breaker 230V (Italy only)

For correct operation, install single-phase DazeBox C versions on single-phase systems and three-phase DazeBox C versions on three-phase systems.

PT O DazeBox C pode ser instalado em sistemas com os seguintes sistemas de aterramento: TT, TN.

Para o correto funcionamento do carregador com todos os veículos, é necessário verificar se a resistência do sistema à via é inferior a 100 Ω.

A linha de alimentação DazeBox C deve ser dedicado e protegido por:

1. Interruptor diferencial tipo A 40A, corrente de comutação de 30 mA
2. 40 A disjuntor, curva C
3. Disjuntor de baixa tensão 230V (apenas para a Itália)

Para um funcionamento correto, instale as versões monofásicas do DazeBox C em sistemas monofásicos e as versões trifásicas do DazeBox C em sistemas trifásicos.

IT L'impianto elettrico deve essere conforme alle norme di installazione locali.

ES El sistema eléctrico debe cumplir con las normas locales de instalación.

EN The electrical installation must comply with local installation standards.

PT A instalação elétrica deve cumprir os padrões de instalação locais.

Schemi di cablaggio

Wiring diagrams - Diagramas de cableado - Esquemas de cabeamento

IT Di seguito vengono riportati gli schemi di cablaggio per DazeBox C monofase (1F) e DazeBox C trifase (3F).

- RCBO: interruttore magnetotermico-differenziale
- SPD: Protezione contro sovratensioni transitorie (Surge Protection Device)
- POP: Protezione contro sovratensioni permanenti
- U<: sganciatore di minima tensione

ES A continuación se muestran los diagramas de cableado para DazeBox C monofásico (1F) y DazeBox C trifásico (3F).

- RCBO: Interruptor Diferencial con Protección de Sobrecorriente Residual
- SPD: Dispositivo de Protección contra Sobretensiones (Surge Protection Device)
- POP: Protección contra Sobretensiones Permanentes
- U<: Dispositivo de Desconexión por Baja Tensión

EN Below are the wiring diagrams for DazeBox C single-phase (1F) and DazeBox C three-phase (3F).

- RCBO: Residual Current Circuit Breaker with Overcurrent Protection
- SPD: Surge Protection Device
- POP: Permanent Overvoltage Protection
- U<: Under-voltage Release

PT Abaixo estão os esquemas de cabeamento para o DazeBox C monofásico (1F) e o DazeBox C trifásico (3F).

- RCBO: Interruptor Diferencial de Corrente Residual com Proteção contra Sobrecorrente
- SPD: Dispositivo de Proteção contra Surtos (Surge Protection Device)
- POP: Proteção contra Sobretensão Permanente
- U<: Dispositivo de Liberação de Subtensão

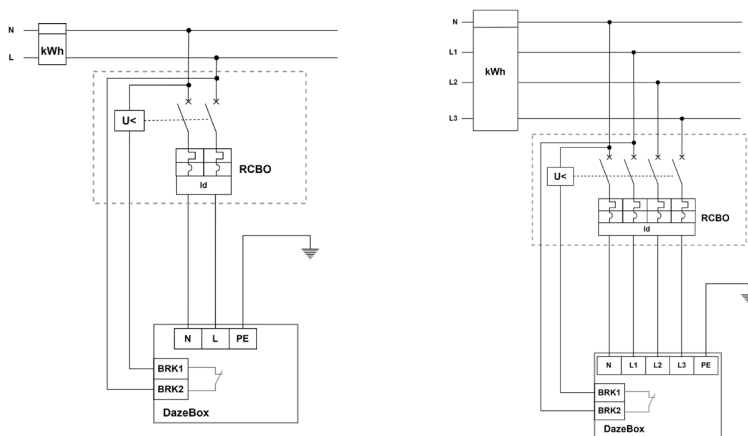

IT DazeBox C monofase e trifase con RCBO + Sganciatore di minima tensione (installazione obbligatoria per il mercato italiano).

EN DazeBox C single-phase and three-phase with RCBO + Under-voltage Release (mandatory installation for the Italian market).

ES DazeBox C monofásico y trifásico con RCBO + Dispositivo de Desconexión por Baja Tensión (instalación obligatoria para el mercado italiano).

PT DazeBox C monofásico e trifásico com RCBO + Dispositivo de Liberação de Subtensão (instalação obrigatória para o mercado italiano).

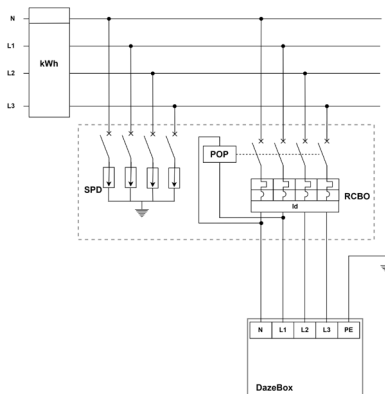
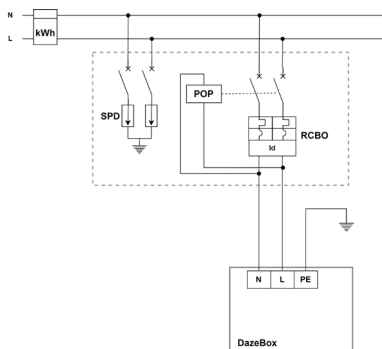

IT DazeBox C monofase e trifase con RCBO+SPD+POP (installazione per il mercato spagnolo).
 EN DazeBox C single-phase and three-phase with RCBO+SPD+POP (installation for the Spanish market).
 ES DazeBox C monofásico y trifásico con RCBO+SPD+POP (instalación para el mercado español).
 PT DazeBox C monofásico e trifásico com RCBO+SPD+POP (instalação para o mercado espanhol).

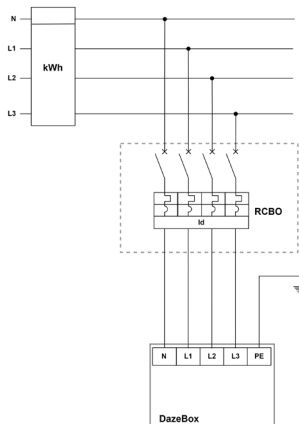
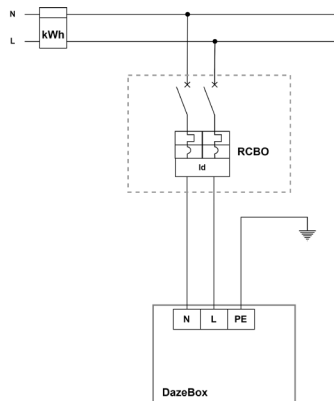

IT DazeBox C monofase e trifase con RCBO (installazione per nazioni che non richiedono dispositivi di sicurezza aggiuntivi).
 EN DazeBox C single-phase and three-phase with RCBO (installation for countries that do not require additional safety devices).
 ES DazeBox C monofásico y trifásico con RCBO (instalación para países que no requieren dispositivos de seguridad adicionales).
 PT DazeBox C monofásico e trifásico com RCBO (instalação para países que não exigem dispositivos de segurança adicionais).

06. MONTAGGIO DELLA DazeBox

MOUNTING THE DAZEBOX - MONTAJE DE LA DAZEBOX - MONTAGEM DA DAZEBOX

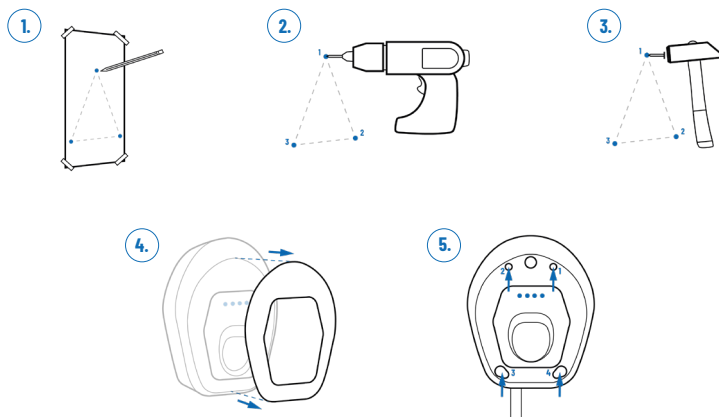

A. installazione con passaggio dei cavi a giorno

A. installation with open cables passage - A. instalación con paso de cables por día - A. instalação com passagem de cabos abertos

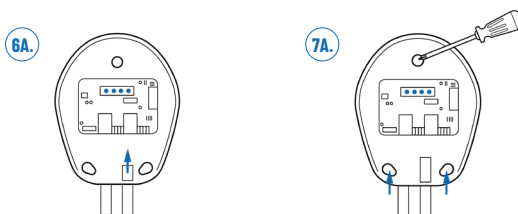

B. installazioni con passaggio dei cavi sottotraccia

B. installation with under track cables - B. instalación con el paso de los cables subterráneos - B. instalação com cabos sob trilhos

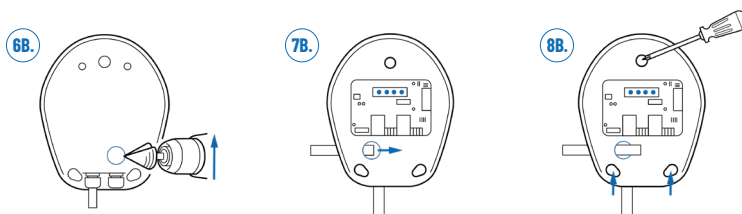

IT

1. Segnare i tre punti dove si andrà a forare con una matita mediante la dima di foratura. (foglio staccabile al centro del manuale)
2. Realizzare i fori sulla parete utilizzando un trapano.
3. Inserire i 3 tasselli in dotazione nei fori.
4. Rimuovere la copertura estetica frontale di DazeBox C.
5. Aprire DazeBox C svitando le 4 viti indicate in figura con un cacciavite.
- 6A. Inserire il cavo di alimentazione attraverso il passacavo nella parte inferiore di DazeBox C.
- 7A. Fissare DazeBox C al muro sfruttando i 3 fori passanti della scocca.
- 6B. Aprire il foro predisposto sul retro di DazeBox C, delle dimensioni desiderate con una fresa conica a gradino.
- 7B. Inserire i cavi di alimentazione attraverso un passacavo nel foro appena creato.
- 8B. Fissare DazeBox C al muro sfruttando i 3 fori passanti della scocca con le viti in dotazioni.

ES

1. Marque los tres puntos donde se perforará con un lápiz mediante la plantilla de perforación. (hoja desmontable en el centro del manual)
2. Hacer agujeros en la pared con un taladro.
3. Inserte los 3 tacos suministrados en los orificios.
4. Retire la cubierta frontal del DazeBox C.
5. Abra el DazeBox C desenroscando los 4 tornillos indicados en la figura con un destornillador.
- 6A. Inserte el cable de alimentación a través del pasacable en la parte inferior de DazeBox C.
- 7A. Fije el DazeBox C a la pared aprovechando los 3 orificios pasantes de la carcasa.
- 6B. Abra el orificio preparado en la parte posterior de DazeBox C, del tamaño deseado con una fresa cónica escalonada.
- 7B. Inserte los cables de alimentación a través de un pasador de cable en el agujero recién creado.
- 8B. Fije el DazeBox C a la pared aprovechando los 3 orificios pasantes de la carcasa con los tornillos en dotación.

EN

1. Mark the three points where you will drill with a pencil using the drilling template. (detachable sheet in the center of the manual)
2. Make the holes on the wall using a drill.
3. Insert the 3 dowels supplied in the holes.
4. Remove the DazeBox C front cover.
5. Open DazeBox C by unscrewing the 4 screws indicated in the figure with a screwdriver.
- 6A. Insert the power cord through the grommet at the bottom of the DazeBox C.
- 7A. Fix DazeBox C to the wall using the 3 through holes of the body.
- 6B. Open the hole on the back of the DazeBox C, the desired size, with a tapered step cutter.
- 7B. Insert the power cables through a grommet into the newly created hole.
- 8B. Fix DazeBox C to the wall using the 3 through holes of the body with screws in equipment.

PT

1. Marque os três pontos onde você vai perfurar com um lápis usando o modelo de perfuração. (folha destacável no centro do manual)
2. Faça os furos na parede usando uma broca.
3. Insira as 3 cavilhas fornecidas nos furos.
4. Remova a tampa frontal DazeBox C.
5. Abra o DazeBox C desparafusando os 4 parafusos indicados na figura com uma chave de fenda.
- 6A. Insira o cabo de alimentação através do ilhó na parte inferior da DazeBox C.
- 7A. Fixe DazeBox C à parede usando os 3 furos do corpo.
- 6B. Abra o buraco na parte de trás da DazeBox C, o tamanho desejado, com um cortador de passo cônico.
- 7B. Insira os cabos de alimentação através de um ilhó no orifício recém-criado.
- 8B. Fixe DazeBox C à parede usando os 3 furos do corpo com parafusos no equipamento.

07. COLLEGAMENTO ELETTRICO

ELECTRICAL CONNECTION - CONEXIÓN ELÉCTRICA - CONEXÃO ELÉTRICA

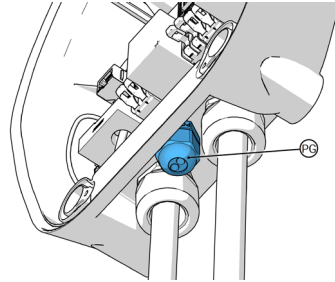
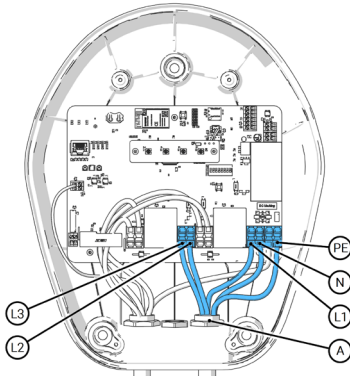

IT

1. Predisporre tutti i cavi con i terminali a boccia prima dei collegamenti. Per DazeBox C trifase collegare linea 1 (L1), linea 2 (L2), linea 3 (L3), neutro (N) e terra (PE), come indicato sulla scheda, ai morsetti "push-lock" senza l'utilizzo di attrezzi. Per DazeBox C monofase collegare linea (L1) e neutro (N), senza invertirli; collegare la terra (PE).
2. Il pressacavo (PG) posto nel lato inferiore della Dazebo ha due fori ciechi Ø5 mm per il collegamento di accessori (bobina di sgancio, obbligatoria in Italia, Power Management). Per inserire il cavo rompere il fondo cieco del foro servendosi di un cacciavite.

ES

1. Prepare todos los cables con los terminales de casquillo antes de las conexiones. Para DazeBox trifásico, conecte la línea 1 (L1), la línea 2 (L2), la línea 3 (L3), la línea neutral (N) y la tierra (PE), como se indica en la tarjeta, a los terminales "push-lock" sin el uso de herramientas. Para DazeBox C monofásico conectar línea (L1) y neutral (N), sin invertirlos; conectar la tierra (PE).
2. La prensa de cable (PG) situada en la parte inferior de la DazeBox tiene dos orificios ciegos Ø5 mm para la conexión de accesorios (bobina de liberación, obligatoria en Italia, Power Management). Para insertar el cable, rompa el fondo ciego del agujero con un destornillador.

EN

1. Arrange all cables with bushing terminals before connections. For DazeBox three-phase connect line 1 (L1), line 2 (L2), line 3 (L3), neutral (N) and ground (PE), as indicated on the board, to the "push-lock" terminals without the use of tools. For DazeBox C single-phase connect line (L1) and neutral (N), without inverting them; connect the ground (PE).
2. The cable gland (PG) located on the underside of the DazeBox has two blind holes Ø5 mm for connecting accessories (release coil, mandatory in Italy, Power Management). To insert the cable break the blind bottom of the hole using a screwdriver.

PT

1. Arrume todos os cabos com terminais de bucha antes das conexões. Para DazeBox trifásico conecte linha 1 (L1), linha 2 (L2), linha 3 (L3), neutro (N) e terra (PE), conforme indicado na placa, aos terminais "push-lock" sem o uso de ferramentas. Para a linha de conexão monofásica DazeBox C (L1) e neutra (N), sem invertê-las; conecte o solo (PE).
2. O prensa-cabo (PG) localizado na parte inferior da DazeBox tem dois furos cegos Ø5 mm para conectar acessórios (bobina de liberação, obrigatória na Itália, Power Management). Para inserir o cabo, quebre a parte inferior cega do orifício usando uma chave de fenda.

08. CONFIGURAZIONE

CONFIGURATION - CONFIGURACIÓN - CONFIGURAÇÃO

IT

Nonostante sia possibile configurare DazeBox C senza l'utilizzo dell'app, si consiglia vivamente di utilizzarla per garantire che il prodotto sia sempre aggiornato.

ES

Aunque es posible configurar DazeBox C sin utilizar la aplicación, se recomienda encarecidamente usarla para garantizar que el producto esté siempre actualizado.

EN

Although it's possible to configure DazeBox C without using the app, it is strongly recommended to use it to ensure that the product is always up-to-date.

PT

Embora seja possível configurar o DazeBox C sem usar o aplicativo, é altamente recomendável utilizá-lo para garantir que o produto esteja sempre atualizado.

08.1 CONFIGURAZIONE TRAMITE APP

CONFIGURATION BY THE APP - CONFIGURACIÓN A TRAVÉS DE LA APLICACIÓN - GUIA DE INSTALAÇÃO RÁPIDA

1. Scaricare l'App

Download App - Descargar la aplicación - Baixar o app

IT

Scaricare l'App dagli store Google Play o App Store.

ES

Descargue la aplicación desde las tiendas Google Play o App Store.

EN

Download the App from the Google Play or App Store stores.

PT

Baixe o aplicativo nas lojas Google Play ou App Store.



2. Abbinare DazeBox C all'App

Pair DazeBox C with the App - Emparejar DazeBox C con la aplicación - Emparelhar o DazeBox C com a aplicação

IT

Una volta scaricata la app e creato un account, avviare lo wizard per abbinare DazeBox C al proprio utente. Verranno richiesti Numero Seriale e PUK. Questi dati si trovano sulla tessera fornita all'interno della confezione. Conservare con cura questa tessera.

ES

Una vez que haya descargado la aplicación y haya creado una cuenta, inicie el asistente para vincular DazeBox C con su usuario. Se le solicitarán números de serie y PUK. Estos datos se encuentran en la tarjeta proporcionada en el interior del paquete. Guarde cuidadosamente esta tarjeta.

EN

Once you have downloaded the app and created an account, start wizard to match DazeBox C to your user. Serial Number and PUK will be required. This information can be found on the card provided inside the box. Keep this card carefully.

PT

Depois de baixar o aplicativo e criar uma conta, inicie o Wizzard para combinar o DazeBox C com seu usuário. O número de série e o PUK serão necessários. Esta informação pode ser encontrada no cartão fornecido dentro da caixa. Mantenha este cartão com cuidado.

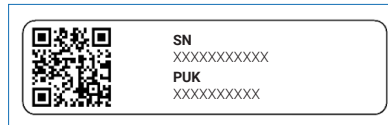

08.2 CONFIGURAZIONE TRAMITE INTERRUITORI

CONFIGURATION BY SWITCH - CONFIGURACIÓN A TRAVÉS DE SWITCH - CONFIGURAÇÃO ATRAVÉS DE UM SWITCH

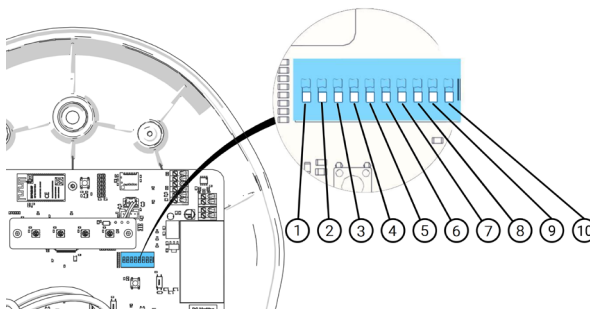

IT Qualora non fosse possibile configurare DazeBox C tramite App, è possibile effettuare la configurazione iniziale anche tramite interruttori su scheda. Questa configurazione è da effettuare quando DazeBox C non è alimentata.

1. Servirsi dello schema a lato individuando lo scenario di utilizzo di DazeBox C da parte dell'utente e le caratteristiche dell'impianto elettrico (monofase o trifase).
2. Individuare la tabella corretta tra quelle seguenti (scelta tramite lo schema).
3. Agire sui 10 interruttori del selettore situato in alto a sinistra della scheda elettronica (si veda figura in alto) seguendo le combinazioni della tabella. Le tabelle riportano due possibili valori associati a ciascun interruttore: 0: levetta in basso / 1: levetta in alto.

Nota: una volta che i parametri vengono modificati tramite app DazeBox C non considera più eventuali modifiche delle configurazioni degli interruttori ma fa solo riferimento a quanto configurato via app.

ES Si no puede configurar DazeBox C a través de la aplicación, también puede realizar la configuración inicial a través de interruptores de tarjeta. Esta configuración se realiza cuando DazeBox C no recibe alimentación.

1. Utilice el esquema de lado identificando el escenario de uso de DazeBox C por el usuario y las características del sistema eléctrico (monofásico o trifásico).
2. Busque la tabla correcta entre las siguientes (elección a través del esquema).
3. Actuar sobre los 10 interruptores del selector situado en la parte superior izquierda de la tarjeta electrónica (véase la figura superior) siguiendo las combinaciones de la tabla. Los cuadros muestran dos posibles valores asociados a cada interruptor: 0: palanca en la parte inferior / 1: palanca en la parte superior.

Nota: Una vez que los parámetros se cambian a través de la aplicación DazeBox C, ya no se tienen en cuenta los cambios en la configuración de los interruptores, solo se hace referencia a lo que se configura a través de la aplicación.

EN If it is not possible to configure DazeBox C via the App, the initial configuration can also be made via tab switches. This configuration is performed when DazeBox C is not powered.

1. Use the diagram to the side identifying the scenario of use of DazeBox C by the user and the characteristics of the electrical system (single-phase or three-phase).
2. Find the correct table among the following (chosen through the scheme).
3. Act on the 10 switches of the switch located at the top left of the electronic board (see figure above) following the combinations of the table. The tables show two possible values associated with each switch: 0: bottom lever / 1: Top lever.

Note: Once the parameters are changed via the DazeBox C app, it no longer considers changes to the switch configurations, but only refers to what is configured via the app.

PT Se não for possível configurar o DazeBox C por meio do aplicativo, a configuração inicial também pode ser feita por meio de switches de guias. Esta configuração é executada quando o DazeBox C não é alimentado.

1. Use o diagrama para identificar o cenário de uso do DazeBox C pelo usuário e as características do sistema elétrico (monofásico ou trifásico).
2. Encontre a tabela correta entre os seguintes (escolhidos através do esquema).
3. Agir sobre os 10 interruptores do interruptor localizado no canto superior esquerdo da placa eletrônica (ver figura acima) seguindo as combinações da tabela. Os quadros mostram dois valores possíveis associados a cada parâmetro: 0: alavanca inferior / 1: alavanca superior.

Nota: Uma vez que os parâmetros são alterados através do aplicativo DazeBox C, ele não considera mais as alterações nas configurações do switch, mas apenas se refere ao que é configurado através do aplicativo.

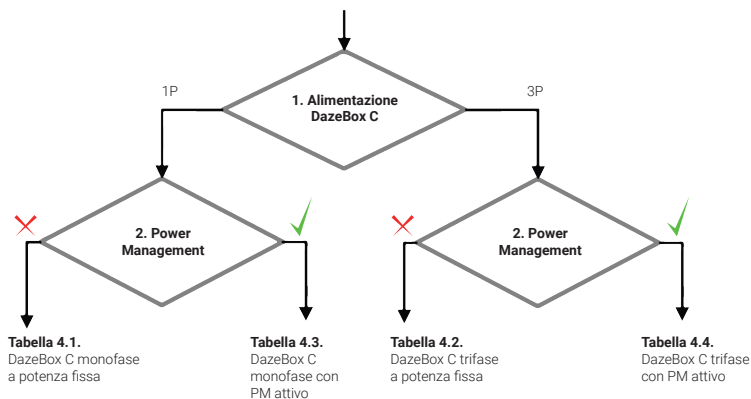

IT Nota: Per sfruttare la funzionalità Solar Boost con impianto fotovoltaico seguire la **Tabella 4.3** in caso di DazeBox C monofase e la **Tabella 4.4** in caso di DazeBox C trifase.

EN Note: To utilize the Solar Boost feature with a photovoltaic system, please refer to **Table 4.3** for DazeBox C single-phase and **Table 4.4** for DazeBox C three-phase.

ES Nota: Para aprovechar la función Solar Boost con un sistema fotovoltaico, consulte la **Tabla 4.3** en caso de DazeBox C monofásico y la **Tabla 4.4** en caso de DazeBox C trifásico.

PT Nota: Para aproveitar a funcionalidade Solar Boost com um sistema fotovoltaico, consulte a **Tabela 4.3** para DazeBox C monofásico e a **Tabela 4.4** para DazeBox C trifásico.

EN

1. DazeBox C power supply
2. Power Management

Table 4.1. DazeBox C single phase fixed-power

Table 4.2. DazeBox C three phase fixed-power

Table 4.3. DazeBox C single phase with active PM

Table 4.4. DazeBox C three phase with active PM

ES

1. Alimentación DazeBox C
2. Power Management

Tabla 4.1. DazeBox C monofásico de potencia fija

Tabla 4.2. DazeBox C trifásico de potencia fija

Tabla 4.3. DazeBox C monofásico con PM activo

Tabla 4.4. DazeBox C trifásico con PM activo

PT

1. Alimentação DazeBox C
2. Power Management

Tabela 4.1. DazeBox C fase única de potência fixa

Tabela 4.2. DazeBox C em três fases de potência fixa

Tabela 4.3. DazeBox C monofásico com PM ativo

Tabela 4.4. DazeBox C em três fases com PM ativa

A. Combinazione switch										B. Corrente massima assorbita da DazeBox [A]	C. Potenza massima assorbita da DazeBox [kW]
1	2	3	4	5	6	7	8	9	10		
0	0	0	0	0	0	0	0	0	0	6,5	1,5
0	0	0	0	0	0	0	1	0	0	7,5	1,7
0	0	0	0	0	0	1	0	0	0	8,7	2,0
0	0	0	0	0	0	1	1	0	0	10,0	2,3
0	0	0	0	0	1	0	0	0	0	10,9	2,5
0	0	0	0	0	1	0	1	0	0	12,2	2,8
0	0	0	0	0	1	1	0	0	0	13,9	3,2
0	0	0	0	0	1	1	1	0	0	15,2	3,5
0	0	0	0	1	0	0	0	0	0	17,4	4,0
0	0	0	0	1	0	0	1	0	0	19,6	4,5
0	0	0	0	1	0	1	0	0	0	21,7**	5,0
0	0	0	0	1	0	1	1	0	0	23,9**	5,5
0	0	0	0	1	1	0	0	0	0	26,1**	6,0
0	0	0	0	1	1	0	1	0	0	28,3**	6,5
0	0	0	0	1	1	1	0	0	0	30,4**	7,0
0	0	0	0	1	1	1	1	0	0	32,0**	7,4

4.1. DazeBox C monofase a potenza fissa:

- EN** DazeBox C single phase power fixed
- ES** DazeBox C monofásico de potencia fija
- PT** Potência fixa monofásica DazeBox C

4.2. DazeBox C trifase a potenza fissa:

- EN** DazeBox C three-phase fixed power
- ES** DazeBox C trifásico de potencia fija
- PT** DazeBox C energia fixa trifásica

A. Combinazione DIP SWITCH										B. Corrente massima per fase assorbita da DazeBox [A]	D. Potenza massima assorbita da DazeBox trifase [kW]
1	2	3	4	5	6	7	8	9	10		
0	0	0	0	0	0	0	0	0	0	6,5	4,5
0	0	0	0	0	0	1	0	0	0	7,5	5,2
0	0	0	0	0	1	0	0	0	0	8,7	6,0
0	0	0	0	0	1	1	0	0	0	10,0	6,9
0	0	0	0	0	1	0	0	0	0	10,9	7,5
0	0	0	0	0	1	0	1	0	0	12,2	8,4
0	0	0	0	0	1	1	0	0	0	13,9	9,6
0	0	0	0	0	1	1	1	0	0	15,2	10,5
0	0	0	0	1	0	0	0	0	0	17,4	12,0
0	0	0	0	1	0	0	1	0	0	19,6	13,6
0	0	0	0	1	0	1	0	0	0	21,7	15,1
0	0	0	0	1	0	1	1	0	0	23,9	16,6
0	0	0	0	1	1	0	0	0	0	26,1	18,1
0	0	0	0	1	1	0	1	0	0	28,3	19,6
0	0	0	0	1	1	1	0	0	0	30,4	21,1
0	0	0	0	1	1	1	1	0	0	32,0	22,2

A. Combinazione DIP SWITCH										B. Corrente massima assorbita da DazeBox [A]	E. Potenza contrattuale del contatore monofase [kW]
1	2	3	4	5	6	7	8	9	10		
0	1	0	0	0	0	0	0	0	0	13,0	3,0
0	1	0	0	0	0	1	0	0	0	15,2	3,5
0	1	0	0	0	1	0	0	0	0	17,4	4,0
0	1	0	0	0	1	1	0	0	0	19,6	4,5
0	1	0	0	0	1	0	0	0	0	21,7**	5,0
0	1	0	0	0	1	0	1	0	0	23,9**	5,5
0	1	0	0	0	1	1	0	0	0	26,1**	6,0
0	1	0	0	0	1	1	1	0	0	30,4**	7,0
0	1	0	0	1	0	0	0	0	0	32,0**	8,0
0	1	0	0	1	0	0	1	0	0	32,0**	9,0
0	1	0	0	1	0	1	0	0	0	32,0**	10,0

4.3. DazeBox C monofase con Power Management attivo:

- EN** DazeBox C single phase with active Power Management
- ES** DazeBox C monofásico con gestión de energía activa
- PT** DazeBox C fase única com gerenciamento de energia ativo

4.4. DazeBox C trifase con Power Management attivo

EN Three-phase DazeBox C with active Power Management

ES DazeBox C trifásico con gestión de energía activa

PT DazeBox C trifásico com gerenciamento de energia ativo

A. Combinazione DIP SWITCH										6. Corrente massima per fase assorbita da DazeBox [A]	F. Potenza contrattuale del contatore trifase [kW]
1	2	3	4	5	6	7	8	9	10		
0	1	1	0	0	0	0	0	0	0	26,1	6,0
0	1	1	0	0	0	0	1	0	0	30,4	7,0
0	1	1	0	0	0	1	0	0	0	32,0	8,0
0	1	1	0	0	0	1	1	0	0	32,0	9,0
0	1	1	0	0	1	0	0	0	0	32,0	10,0
0	1	1	0	0	1	0	1	0	0	32,0	15,0
0	1	1	0	0	1	1	0	0	0	32,0	20,0
0	1	1	0	0	1	1	1	0	0	32,0	25,0
0	1	1	0	1	0	0	0	0	0	32,0	30,0

** **si ricorda che per la versione monofase da 20 A, la corrente massima assorbita da DazeBox è limitata a 20A**
 please note that for the 20 A single-phase version, the maximum current absorbed by DazeBox is limited to 20A
 se recuerda que para la versión monofásica de 20 A, la corriente máxima absorbida por DazeBox está limitada a 20A
 por favor, note que para a versão monofásica 20 A, a corrente máxima absorvida pelo DazeBox é limitada a 20A

EN

A. DIP SWITCH combination

B. Maximum current absorbed by DazeBox [A]

C. Maximum power absorbed by DazeBox [kW]

D. Maximum power absorbed by three-phase DazeBox [kW]

E. Contractual power of the single-phase meter [kW]

F. Contractual power of the three-phase meter [kW]

G. Maximum phase current absorbed by DazeBox

ES

A. Combinación de DIP SWITCH

B. Corriente máxima absorbida por DazeBox [A]

C. Potencia máxima absorbida por DazeBox [kW]

D. Potencia máxima absorbida por DazeBox trifásico [kW]

E. Potencia contratada del contador monofásico [kW]

F. Potencia contratada del contador trifásico [kW]

G. Corriente máxima por fase absorbida por DazeBox

PT

A. Combinação de DIP SWITCH

B. Corrente máxima absorbida pelo DazeBox [A]

C. Potência máxima absorvido por DazeBox [kW]

D. Potência máxima absorvido por DazeBox trifásico [kW]

E. Potência contratual do contador monofásico [kW]

F. Potência contratual do contador trifásico [kW]

G. Corrente máxima por fase absorvida pelo DazeBox

IT Nota: Per sfruttare la funzionalità Solar Boost con impianto fotovoltaico seguire la **Tabella 4.3** in caso di DazeBox C monofase e la **Tabella 4.4** in caso di DazeBox C trifase.

ES Nota: Para aprovechar la función Solar Boost con un sistema fotovoltaico, consulte la **Tabla 4.3** en caso de DazeBox C monofásico y la **Tabla 4.4** en caso de DazeBox C trifásico.

EN Note: To utilize the Solar Boost feature with a photovoltaic system, please refer to **Table 4.3** for DazeBox C single-phase and **Table 4.4** for DazeBox C three-phase.

PT Nota: Para aproveitar a funcionalidade Solar Boost com um sistema fotovoltaico, consulte a **Tabela 4.3** para DazeBox C monofásico e a **Tabela 4.4** para DazeBox C trifásico.

09. AUTORIZZAZIONE TRAMITE RFID

AUTHENTICATION BY RFID - AUTENTICACIÓN MEDIANTE RFID - AUTENTICAÇÃO POR RFID

IT I modelli di DazeBox C dotati di lettore RFID permettono all'utente di avviare una ricarica su un caricatore "bloccato" passando una delle tessere RFID abilitate vicino al lettore. Il lettore è indicato dall'apposito simbolo posizionato sulla scocca frontale come nell'immagine sotto. Dopo aver passato la tessera, DazeBox C emetterà un breve segnale acustico che indicherà l'avvio della ricarica.

ES Los modelos de DazeBox C con lector RFID permiten al usuario iniciar una carga en un cargador "bloqueado" pasando una de las tarjetas RFID habilitadas cerca del lector. El lector se indica mediante el símbolo correspondiente colocado en el cuerpo frontal como en la imagen de abajo. Después de pasar la tarjeta, DazeBox C emitirá un breve pitido que indicará el inicio de la carga.

EN DazeBox C models equipped with an RFID reader allow the user to start a charge on a "locked" charger by passing one of the RFID enabled cards near the reader. The reader is indicated by the appropriate symbol placed on the front body as in the image below. After passing the card, DazeBox C will make a short beep that will indicate the start of charging.

PT Os modelos DazeBox C equipados com um leitor RFID permitem que o usuário inicie uma carga em um carregador "bloqueado" passando um dos cartões habilitados para RFID perto do leitor. O leitor é indicado pelo símbolo apropriado colocado no corpo frontal como na imagem abaixo. Depois de passar o cartão, DazeBox C fará um bipe curto que indicará o início do carregamento.

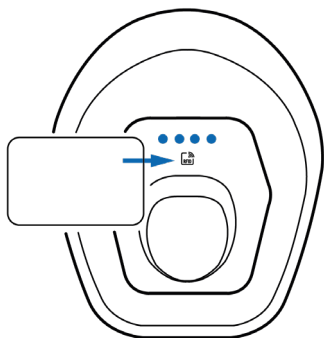

IT Nella confezione vengono fornite tessere già abilitate alla ricarica. Per aggiungerne altre (acquistabili separatamente), passare la tessera ADD sul lettore e verificare che venga emesso un singolo segnale acustico, poi passare le nuove tessere da abilitare. In seguito, passare ancora la tessera ADD e verificare nuovamente l'emissione del segnale acustico.

Nota: fare attenzione a non perdere la tessera ADD altrimenti non sarà più possibile aggiungere altre tessere autorizzate alla ricarica.

EN Cards already enabled for recharging are provided in the package. To add more (sold separately), swipe the ADD card over the reader and wait for a single beep, then swipe the other cards to be enabled. Next, swipe the ADD card again and verify that the beep sounds again.

Note: Be careful not to lose the ADD card otherwise you will not be able to add other authorized cards to the reload.

ES

En el paquete se proporcionan tarjetas ya habilitadas para recargar. Para añadir más (que se compran por separado), pase la tarjeta ADD por el lector y compruebe que se emite una sola señal acústica y, a continuación, pase las nuevas tarjetas que desee activar. A continuación, vuelva a pasar la tarjeta ADD y compruebe de nuevo la señal acústica.

Nota: tenga cuidado de no perder su tarjeta ADD, de lo contrario, no podrá agregar más tarjetas autorizadas para recargar.

PT

No pacote são fornecidos cartões já habilitados para recarga. Para adicionar mais (vendido separadamente), passe o cartão ADD no jogador e verifique se um único bipe é bipado, em seguida, passe as novas cartas para ativar. Em seguida, passe o cartão ADD novamente e verifique o sinal sonoro novamente.

Nota: Tenha cuidado para não perder o cartão ADD, caso contrário, você não poderá adicionar outros cartões autorizados à recarga.

10. INDICATORI DI STATO

STATUS INDICATORS - INDICADORES DE ESTADO - INDICADORES DE STATUS

LED	STATO DazeBox C	DESCRIZIONE
1	Stand-by	DazeBox C pronta alla connessione
2	Ricarica	Veicolo connesso e in carica
3	*Attesa veicolo	Veicolo connesso ma non in carica
4	Attesa Power Management	DazeBox C ha sospeso la sessione di carica in attesa di avere sufficiente disponibilità di corrente per caricare
5	Attesa raffreddamento	Ricarica sospesa per eccessiva temperatura interna
6	Aggiornamento OTA	Aggiornamento tramite OTA. Seguire le istruzioni sull'App
7	Blocco ricarica	DazeBox C in attesa dell'abilitazione via App della ricarica
8	Errore	Errore. Fare riferimento alla tabella nel manuale di installazione per la diagnosi dell'errore
9	Guasto	DazeBox C rileva un potenziale guasto. PERICOLO ELETTRICO: spegnere DazeBox C e contattare l'assistenza

IT

*Lo stato di "attesa veicolo", può verificarsi anche nel caso in cui DazeBox C non riesca a caricare il veicolo. La causa del problema può essere dipesa dal veicolo stesso o da un'installazione non corretta del prodotto, oltre che da parametri di impianto fuori norma.

EN

*The "vehicle waiting state" can also occur if DazeBox C is unable to charge the vehicle. The cause of the problem may be related to the vehicle itself or an incorrect installation of the product, as well as installation parameters that deviate from the standards.

ES

* El estado de "espera del vehículo" también puede ocurrir si DazeBox C no puede cargar el vehículo. La causa del problema puede estar relacionada con el propio vehículo o con una instalación incorrecta del producto, así como con parámetros de instalación que no cumplen con las normas.

PT

*O estado de "espera do veículo" também pode ocorrer se o DazeBox C não conseguir carregar o veículo. A causa do problema pode estar relacionada com o próprio veículo ou com uma instalação incorreta do produto, bem como com parâmetros de instalação que não estejam de acordo com as normas.

EN STATUS	DESCRIPTION	STATUS	DESCRIPTION
1 Stand-by	DazeBox C ready to connect	6 Updating OTA	Update via OTA. Follow the instructions on the App
2 Charging	Vehicle connected and in charge	7 Charging block	DazeBox C waiting for enabling via charging app
3 Waiting vehicle	Vehicle connected but not in charge	8 Error	Error. Refer to table in Installation manual for error diagnosis
4 Waiting Power Management	DazeBox C has suspended the charging session while waiting for enough current to load	9 Failure	DazeBox C detects a potential failure. ELECTRICAL DANGER: turn off DazeBox C and contact support
5 Waiting cooling	Suspended charging for excessive internal temperature		

ES ESTADO	DESCRIPCIÓN	ESTADO	DESCRIPCIÓN
1 Stand-by	DazeBox C listo para conectar	6 Actualización OTA	Actualización a través de OTA. Siga las instrucciones sobre la aplicación
2 Carga	Vehículo conectado y cargado	7 Bloque de carga	DazeBox C a la espera de la activación vía la aplicación de la recarga
3 Vehículo en espera	Vehículo conectado pero sin cargar	8 Error	Error. Consulte la tabla en Manual de instalación para la diagnosis de la falta
4 Espera Power Management	DazeBox C ha suspendido la sesión de carga a la espera de tener suficiente corriente disponible para cargar	9 Fallo	DazeBox C detecta un posible fallo. PELIGRO ELÉCTRICO: apagar DazeBox C y contactar con soporte
5 Espera enfriamiento	Carga suspendida por exceso temperatura interior		

PT ESTADO	DESCRIÇÃO	ESTADO	DESCRIÇÃO
1 Stand-by	DazeBox C pronto para conectar	6 atualização OTA	Atualização via OTA. Siga o instruções no aplicativo
2 Carga	Veículo conectado e responsável	7 Bloco de carregamento	DazeBox C aguardando a ativação via aplicativo de carregamento
3 Veículo de espera	Veículo ligado mas não responsável	8 Erro	Erro. Consulte a tabela em Manual de instalação para diagnóstico de erros
4 Espera Power Management	O DazeBox C suspendeu a sessão de carregamento enquanto aguardava corrente suficiente para carregar	9 Falha	O DazeBox C detecta uma falha potencial. PERIGO ELÉTRICO: desligue DazeBox C e entre em contato com o suporte
5 Espera arrefecimento	Carregamento suspenso por excesso temperatura interna		

11. RISOLUZIONE PROBLEMI

TROUBLESHOOTING - SOLUCIÓN DE PROBLEMAS - SOLUÇÃO DE PROBLEMAS

IT In caso di LED rossi lampeggianti DazeBox C si trova in uno stato di errore. Ogni errore è associato ad un corrispondente numero di brevi lampeggi consecutivi.

ES Cuando DazeBox C tiene LEDs rojos parpadeantes, se encuentra en un estado de error. Cada error está asociado a un número correspondiente de destellos cortos consecutivos.

EN When DazeBox C has flashing red LEDs, it is in an error state. Each error is associated with a corresponding number of short consecutive flashes.

PT Quando o DazeBox C apresenta LEDs vermelhos piscando, ele está em um estado de erro. Cada erro está associado a um número correspondente de piscadas curtas consecutivas.

	CODICE	N. LAMPEGGI	TIPO DI ERRORE	DESCRIZIONE
1	E01	2	Temperatura interna critica	Rilevato mancato aumento di temperatura interna
2	E02	3	Rilevamento dispersione di corrente	Possibili guasti all'impianto elettrico del veicolo
3	E03	4	Test dispersione corrente fallito	Possibile guasto al sensore di rilevamento delle dispersioni
4	E04	5	Rilevamento segnale Control Pilot nullo	Rilevata tensione nulla sul segnale di Control Pilot del cavo tra DazeBox C e il veicolo
5	E05	6	Interruttore di sicurezza bloccato	Interruttore di sicurezza bloccato: DazeBox C avvia la procedura di ripristino. Prestare attenzione a non toccare i contatti elettrici del connettore
6	E06	7	Rilevamento consumo di corrente eccessivo	Ricarica interrotta: il veicolo assorbe più corrente del consentito
7	E09	10	Rilevamento segnale Control Pilot non valido	Rilevamento tensione non valida sul segnale di Control Pilot del cavo tra DazeBox C e veicolo

IT Questi errori si risolvono automaticamente appena scolleghi il cavo di ricarica della vettura. Nel caso in cui questi errori dovessero persistere è necessario contattare l'assistenza, fornendo il numero esatto di lampeggi rossi consecutivi.

ES Estos errores se resolverán automáticamente tan pronto como desconecte el cable de carga del vehículo. Si estos errores persisten, es necesario ponerse en contacto con el servicio de atención al cliente, proporcionando el número exacto de destellos rojos consecutivos.

EN These errors will resolve automatically as soon as you disconnect the vehicle charging cable. If these errors persist, it is necessary to contact customer support, providing the exact number of consecutive red flashes.

PT Esses erros serão resolvidos automaticamente assim que você desconectar o cabo de carregamento do veículo. Se esses erros persistirem, é necessário entrar em contato com o suporte ao cliente, fornecendo o número exato de piscadas vermelhas consecutivas.

EN	CODE	N. FLASHES	TYPE OF ERROR	DESCRIPTION
1	E01	2	Internal temperature critique	Noted lack of increase of internal temperature
2	E02	3	Scatter detection current	Possible faults in the electrical system of the vehicle
3	E03	4	Dispersal test failed current	Possible failure of the sensor dispersion detection
4	E04	5	Signal detection Control Pilot null	No voltage detected on the signal Control Pilot of the cable between DazeBox C and the vehicle
5	E05	6	Switch of safety blocked	Safety switch locked: DazeBox C starts the recovery procedure. Be careful not to touch the electrical contacts of the connector
6	E06	7	Consumption detection overcurrent	Stopped charging; vehicle absorbs more current than allowed
7	E09	10	Signal detection Invalid Control Pilot	Voltage detection not valid on Control Pilot signal of the cable between DazeBox C and vehicle

ES	CÓDIGO	N. PARPADEOS	TIPO DE ERROR	DESCRIPCIÓN
1	E01	2	Temperatura interior crítica	No se ha producido un aumento de temperatura interior
2	E02	3	Aumento de la dispersión actual	Posibles fallos en la instalación eléctrica del vehículo
3	E03	4	Prueba de dispersión corriente defectuosa	Possible fallo del sensor de detección de fugas
4	E04	5	Detección de señal Control piloto nulo	Tensión no detectada en la señal Control piloto del cable entre DazeBox C y el vehículo
5	E05	6	Interruptor de seguridad bloqueada	Interruptor de seguridad bloqueado: DazeBox C inicia el proceso de restauración. Tenga cuidado de no tocar los contactos eléctricos del conector
6	E06	7	Detección de consumo de corriente excesiva	Carga interrumpida: el vehículo absorbe más corriente de lo permitido
7	E09	10	Detección de señal Control piloto no válido	Detección de tensión no válida en Control piloto de la señal del cable entre DazeBox C y el vehicul

PT	CÓDIGO	N. FLASHES	TIPO DE ERRO	DESCRIÇÃO
1	E01	2	Temperatura interna crítica	Notável falta de aumento de temperatura interna
2	E02	3	Deteção de dispersão atual	Possíveis falhas no sistema elétrico do veículo
3	E03	4	Ensaio de dispersão em curso com falha	Possível falha do sensor de detecção de dispersão
4	E04	5	Deteção de sinal Piloto de controle null	Nenhuma tensão detectada no sinal Piloto de controle do cabo entre DazeBox C e o veículo
5	E05	6	Mudança de segurança bloqueada	Interruptor de segurança bloqueado: O DazeBox C inicia o procedimento de recuperação. Tenha cuidado para não tocar o contatos elétricos do conector
6	E06	7	Deteção de consumo sobrecorrente	Parou de carregar; veículo absorve mais atual do que o permitido
7	E09	10	Deteção de sinal Inválido Piloto de controle	Deteção de tensão não válida em Controle o sinal piloto do cabo entre DazeBox C e veículo



IT Attenzione! Alcuni modelli di veicoli elettrici potrebbero non avviare la ricarica perché la resistenza di terra (R_t) dell'impianto è troppo alta. Assicurarsi che R_t sia inferiore a 100 Ω .

EN Attention! Some models of electric vehicles may not start charging because the ground resistance (R_t) of the plant is too high. Make sure R_t is below 100 Ω .

ES ¡Atención! Algunos modelos de vehículos eléctricos pueden no iniciar la carga porque la resistencia de tierra (R_t) de la planta es demasiado alta. Asegúrese de que R_t sea inferior a 100 Ω .

PT Atenção! Alguns modelos de veículos elétricos podem não começar a carregar porque a resistência ao solo (R_t) da planta é muito alta. Verifique se o R_t está abaixo de 100 Ω .



IT Attenzione! Alcuni modelli di veicoli elettrici (es. Renault Zoe) hanno un limite minimo di potenza di ricarica di circa 1,8 kW (8 A) per monofase e 8,5 kW (13 A) per trifase. Al disotto di tale valore la ricarica non si avvia. Verificare il manuale di istruzioni del veicolo in modo da settare correttamente il limite minimo di potenza di ricarica.

EN Attention! Some electric vehicle models (e.g. Renault Zoe) have a minimum charging power limit of about 1.8 kW (8 A) per single-phase and 8.5 kW (13 A) per three-phase. Charging below this value shall not start. Check the vehicle instruction manual to set the minimum charging power limit correctly.

ES ¡Atención! Algunos modelos de vehículos eléctricos (p. ej., Renault Zoe) tienen un límite mínimo de potencia de carga de aproximadamente 1,8 kW (8 A) por monofásico y 8,5 kW (13 A) por trifásico. Por debajo de este valor, la recarga no se inicia. Compruebe el manual de instrucciones del vehículo para establecer correctamente el límite mínimo de potencia de carga.

PT Atenção! Alguns modelos de veículos elétricos (p. ex., Renault Zoe) têm um limite de potência de carregamento mínimo de cerca de 1,8 kW (8 A) por monofásico e 8,5 kW (13 A) por trifásico. A carga abaixo deste valor não deve começar. Verifique o manual de instruções do veículo para definir corretamente o limite mínimo de carga.



IT Attenzione! In alcune zone d'Italia la rete di alimentazione è bifase (2P+T). Alcuni modelli di veicoli elettrici potrebbero non avviare la ricarica.

EN Attention! In some areas of Italy the power supply is two-phase (2P+T). Some models of electric vehicles may not start charging.

ES ¡Atención! En algunas zonas de Italia la red de alimentación es bifásica (2P+T). Algunos modelos de vehículos eléctricos pueden no iniciar la carga.

PT Atenção! Em algumas áreas da Itália, a fonte de alimentação é bifásica (2P + T). Alguns modelos de veículos elétricos podem não começar a carregar.

IT

DazeBox C può essere aperta solo da personale qualificato. Prima di eseguire qualsiasi intervento di installazione, pulizia e messa fuori servizio della DazeBox scollegare il dispositivo dalla rete elettrica.

Cura del prodotto

La DazeBox deve essere controllata per prevenire danni eventuali all'involucro e ai componenti. In caso di DazeBox C danneggiata, per evitare rischi di folgorazione, è obbligatorio segnalare la presenza del dispositivo danneggiato, in modo tale che non sia usato da altre persone e chiamare immediatamente un operatore qualificato affinché ripari il prodotto o eventualmente predisponga la sua messa fuori servizio.

Per permettere una vita lunga al prodotto, si consiglia di prendersene cura come segue.

- Quando l'apparecchio non è in funzione avvolgere ordinatamente il cavo all'apposito portacavo e inserire la spina nel portaconduttore al centro di DazeBox C.
- Utilizzare un panno umido per pulire l'esterno della DazeBox, solo dopo averla disassemblata. Evitare spugne abrasive, solventi o spruzzi d'acqua.
- I dispositivi differenziali nell'armadio elettrico devono essere verificati periodicamente secondo le istruzioni del produttore. Si consiglia mensilmente di premere sul pulsante di Test del dispositivo e verificare che esso intervenga. In caso di non intervento contattare al più presto un tecnico poiché la sicurezza dell'impianto non è più garantita.

Garanzia

Si garantisce per il periodo stabilito regolarmente trascritto nel contratto di vendita, il regolare funzionamento della DazeBox (purché impiegata nelle condizioni di uso previsto).

Tale garanzia consiste nel ripristino dell'efficienza, mediante sostituzione o riparazione gratuita, dei particolari inutilizzabili o inefficienti per difetto di fabbrica e/o errori di assemblaggio. Tale garanzia decade se il difetto è collegabile con:

-Incuria -Sinistri -Tardiva denuncia del difetto - Uso improprio - Modifica non autorizzata - Riparazione con ricambi non originali - Danni o malfunzionamenti causati da esposizione a condizioni ambientali inusuali o dalla rete elettrica dell'utente - Installazione errata da parte di installatori non qualificati.

Smaltimento

Il materiale di imballaggio deve essere smaltito nei contenitori per carta, cartone e plastica. Le componenti di DazeBox C devono essere separate e smaltite separatamente. Ulteriori informazioni sugli attuali impianti di smaltimento possono essere richieste alle autorità locali.



Dichiarazione di conformità CE

Tipo di prodotto: Dispositivo/i di ricarica per veicoli elettrici

Modello: DazeBox C, codici: DB-07-M4, DB-07-M5, DB-07-M7, DB-07-T5, DB-07-T7, DB-07-M5-RF, DB-07-M7-RF, DB-07-T5-RF, DB-07-T7-RF.

Il fabbricante: DazeTechnology S.r.l. dichiara che i prodotti sopracitati, se correttamente installati, mantenuti e usati conformemente al loro scopo, in accordo con le normative e le leggi dei Paesi ove sono installati e alle istruzioni del costruttore, sono conformi alle esigenze essenziali delle Direttive Europee, agli standard europei armonizzati e agli standard internazionali seguenti:

Low Voltage Directive (LVD) 2014/35/EU (DIRETTIVA 2014/35/UE DEL PARLAMENTO EUROPEO E DEL CONSIGLIO)

EN 61851-1:2019 "Electric vehicle conductive charging system - Part 1: General requirements"

Electromagnetic Compatibility Directive (EMC) 2014/30/EU (DIRETTIVA 2014/30/UE DEL PARLAMENTO EUROPEO E DEL CONSIGLIO)

IEC 61851-21-2:2018 "Electric vehicle conductive charging system - Part 21-2: Electric vehicle requirements for conductive connection to an AC/DC supply - EMC requirements for off board electric vehicle charging systems".

Direttiva 2011/65/UE sulla restrizione dell'uso di determinate sostanze pericolose nelle apparecchiature elettriche ed elettroniche e modifica dell'allegato II della direttiva delegata 2015/863/UE.

La marcatura CE sui prodotti e/o sugli imballaggi significa che DazeTechnology S.r.l. tiene a disposizione delle autorità dell'Unione Europea i relativi fascicoli tecnici.

Il Legale Rappresentante, Andrea Daminelli

EN

DazeBox C can only be opened by qualified personnel. Disconnect the device from the mains before performing any installation, cleaning and commissioning of the DazeBox.

Product care

The DazeBox must be checked to prevent damage to the casing and components. In case of damaged DazeBox C, to avoid risk of electrocution, it is mandatory to report the presence of the damaged device, in such a way that it is not used by other persons and immediately call a qualified operator to repair the product or if necessary arrange for it to be taken out of service.

To allow a long life to the product, it is recommended to take care of it as follows.

- When the appliance is not in operation, neatly wrap the cable in the cable holder and insert the plug into the socket in the middle of DazeBox C.
- Use a damp cloth to clean the outside of the DazeBox, only after de-fuelling it. Avoid abrasive sponges, solvents or splashing water.
- Differential devices in the electrical enclosure must be periodically checked according to the manufacturer's instructions. We recommend that you press the Test button of your device monthly and verify that it intervenes. In case of non-intervention contact a technician as soon as possible because the safety of the system is no longer guaranteed.

Guarantee

The regular operation of the DazeBox (provided it is used under the conditions of intended use) is guaranteed for the period stipulated in the contract of sale.

This guarantee consists in the restoration of the efficiency, by replacement or repair free of charge, of unusable or inefficient parts due to factory failure and/or assembly errors. This warranty expires if the defect can be connected with:

- Negligence - Claims - Late complaint of the defect - Misuse - Unauthorised modification - Repair with non-original spare parts - Damage or malfunction caused by exposure to unusual environmental conditions or by the user's electricity network - Incorrect installation by unqualified installers.

Disposal

Packaging material must be disposed of in paper, cardboard and plastic containers. The DazeBox C components must be separated and disposed of separately. Further information on current disposal facilities can be requested from local authorities.



EC declaration of conformity

Product type: Electric vehicle charging device/s

Model: DazeBox C, codes: DB-07-M4, DB-07-M5, DB-07-M7, DB-07-T5, DB-07-T7, DB-07-M5-RF, DB-07-M7-RF, DB-07-T5-RF, DB-07-T7-RF.

The manufacturer: DazeTechnology S.r.l. declares that the above mentioned products, if correctly installed, maintained and used in accordance with their purpose, in accordance with the regulations and laws of the countries where they are installed and with the manufacturer's instructions, comply with the essential requirements of the European Directives, harmonised European standards and the following international standards.

Low Voltage Directive (LVD) 2014/35/EU (DIRETTIVA 2014/35/UE OF THE EUROPEAN PARLIAMENT AND OF THE COUNCIL)

EN 61851-1:2019 "Electric vehicle conductive charging system - Part 1: General requirements"

Electromagnetic Compatibility Directive (EMC) 2014/30/EU (DIRETTIVA 2014/30/UE OF THE EUROPEAN PARLIAMENT AND OF THE COUNCIL)

IEC 61851-21-2:2018 "Electric vehicle conductive charging system - Part 21-2: Electric vehicle requirements for conductive connection to an AC/DC supply - EMC requirements for off board electric vehicle charging systems".

Directive 2011/65/EU on the restriction of the use of certain dangerous substances in electrical and electronic equipment and amendment of Annex II to Delegated Directive 2015/863/EU.

CE marking on products and/or packaging means that DazeTechnology S.r.l. keeps the relevant technical files available to the European Union authorities.

The Legal Representative, Andrea Daminelli

ES

DazeBox C solo puede ser abierto por personal calificado. Desconecte el dispositivo de la red eléctrica antes de realizar cualquier operación de instalación, limpieza y desconexión de la DazeBox.

Cuidado del producto

El DazeBox debe revisarse para evitar daños en la carcasa y los componentes. En caso de DazeBox C dañado, para evitar el riesgo de electrocución, es obligatorio informar la presencia del dispositivo dañado, de tal manera que no sea utilizado por otras personas y llame inmediatamente a un operador cualificado para que repare el producto o, en su caso, que lo ponga fuera de servicio.

Para permitir una larga vida útil del producto, se recomienda cuidarlo de la siguiente manera.

- Cuando el aparato no esté en funcionamiento, envuelva cuidadosamente el cable en el soporte de cable e inserte el enchufe en el portamonedas en el centro de DazeBox C.
- Use un paño húmedo para limpiar el exterior de la DazeBox, solo después de haberlo desalimentado. Evite las esponjas abrasivas, los solventes o las salpicaduras de agua.
- Los dispositivos diferenciales en el gabinete eléctrico deben verificarse periódicamente de acuerdo con las instrucciones del fabricante. Se recomienda presionar mensualmente el botón de prueba del dispositivo y verificar que se ha activado. En caso de no intervención, póngase en contacto con un técnico lo antes posible, ya que la seguridad de la planta ya no está garantizada.

Garantía

Se garantiza el correcto funcionamiento de la DazeBox durante el período establecido regularmente en el contrato de venta (siempre que se utilice en las condiciones de uso previstas).

Esta garantía consiste en la restauración de la eficiencia, mediante sustitución o reparación gratuita, de las piezas inutilizables o ineficientes por defecto de fábrica y/o errores de montaje. Esta garantía quedará anulada si el defecto puede relacionarse con:

- Negligencia -Sinistros -Denuncia tardía del defecto - Uso indebido - Modificación no autorizada - Reparación con piezas no originales - Daños o mal funcionamiento causados por la exposición a condiciones ambientales inusuales o por la red eléctrica del usuario - Instalación incorrecta por parte de instaladores no calificados.

Eliminación

El material de embalaje debe desecharse en contenedores de papel, cartón y plástico. Los componentes de DazeBox C deben separarse y eliminarse por separado. Se puede solicitar información adicional sobre las instalaciones de eliminación actuales a las autoridades locales.



Declaración CE de conformidad

Tipo de producto: Dispositivo/es de carga para vehículos eléctricos
Modelo: DazeBox C, códigos: DB-07-M4, DB-07-M5, DB-07-M7, DB-07-T5, DB-07-T7, DB-07-M5-RF, DB-07-M7-RF, DB-07-T5-RF, DB-07-T7-RF.

El fabricante: DazeTechnology S.r.l. declara que los productos mencionados anteriormente, si están correctamente instalados, mantenidos y utilizados de acuerdo con su propósito, de acuerdo con las regulaciones y leyes de los países donde están instalados y las instrucciones del fabricante, cumplen los requisitos esenciales de las directivas europeas, las normas europeas armonizadas y las normas internacionales siguientes:

Directiva de baja tensión (LVD) 2014/35/UE (DIRECTIVA 2014/35/UE DEL PARLAMENTO EUROPEO Y DEL CONSEJO)

EN 61851-1:2019 "Electric vehicle conductive charging system - Parte 1: General requirements"

Directiva de compatibilidad electromagnética (EMC) 2014/30/UE (DIRECTIVA 2014/30/UE DEL PARLAMENTO EUROPEO Y DEL CONSEJO)

IEC 61851-21-2:2018 "Electric vehicle conductive charging system - Parte 21-2: Electric vehicle requirements for conductive connection to an AC/DC supply - EMC requirements for off board electric vehicle charging systems".

Directiva 2011/65/UE relativa a la restricción del uso de determinadas sustancias peligrosas en aparatos eléctricos y electrónicos y modificación del anexo II de la Directiva Delegada 2015/863/UE.

El marcado CE en los productos y/o embalajes significa que DazeTechnology S.r.l. tiene a disposición de las autoridades de la Unión Europea los expedientes técnicos correspondientes.

El Representante Legal, Andrea Daminelli

PT

A DazeBox C só pode ser aberta por pessoal qualificado. Desconecte o dispositivo da rede antes de realizar qualquer instalação, limpeza e comissionamento do DazeBox.

Cuidado com o produto

O DazeBox deve ser verificado para evitar danos ao revestimento e aos componentes. Em caso de DazeBox C danificado, para evitar o risco de eletrocussão, é obrigatório relatar a presença do dispositivo danificado, de modo a não ser utilizado por outras pessoas e a chamar imediatamente um operador qualificado para reparar o produto ou, se necessário, para o retirar de serviço.

Para permitir uma longa vida útil ao produto, recomenda-se cuidar dele da seguinte maneira.

- Quando o aparelho não estiver em operação, envolva o cabo no suporte do cabo e insira o plugue no soquete no meio de DazeBox C.
- Use um pano úmido para limpar o lado de fora da DazeBox, somente depois de retirar o combustível. Evite esponjas abrasivas, solventes ou salpicos de água.
- Os dispositivos diferenciais no compartimento elétrico devem ser verificados periodicamente de acordo com as instruções do fabricante. Recomendamos que você pressione o botão Teste do seu dispositivo mensalmente e verifique se ele interveém. Em caso de não intervenção entre em contato com um técnico o mais rápido possível porque a segurança do sistema não é mais garantida.

Garantir

O funcionamento regular da DazeBox (desde que seja utilizada nas condições de utilização previstas) é garantido pelo período estipulado no contrato de venda.

Esta garantia consiste no restabelecimento da eficiência, por substituição ou reparação gratuita, de peças inutilizáveis ou ineficientes devido a falhas de fábrica e/ou erros de montagem. Esta garantia expira se o defeito puder ser associado a:

- Negligência -Reclamações -Reclamação tardia do defeito - Utilização indevida - Modificação não autorizada - Reparação com peças sobresselentes não originais - Danos ou mau funcionamento causados por exposição a condições ambientais invulgares ou pela rede elétrica do utilizador - Instalação incorreta por instaladores não qualificados.

Disposição

O material de embalagem deve ser descartado em recipientes de papel, papelão e plástico. Os componentes DazeBox C devem ser separados e eliminados separadamente. Mais informações sobre as instalações de eliminação atuais podem ser solicitadas às autoridades locais.



Declaración CE de conformidad

Tipo de producto: Dispositivo de carregamento do veículo elétrico/s
Informações do modelo: DazeBox C, códigos: DB-07-M4, DB-07-M5, DB-07-M7, DB-07-T5, DB-07-T7, DB-07-M5-RF, DB-07-M7-RF, DB-07-T5-RF, DB-07-T7-RF.

O fabricante: DazeTechnology S.r.l. declara que os produtos acima mencionados, se corretamente instalados, mantidos e usados de acordo com sua finalidade, em conformidade com os regulamentos e a legislação dos países onde estão instalados e com as instruções do fabricante, cumprir os requisitos essenciais das diretivas europeias, normas europeias harmonizadas e as seguintes normas internacionais:

Diretiva de Baixa Tensão (LVD) 2014/35/UE (DIRETIVA 2014/35/UE DO PARLAMENTO EUROPEU E DO CONSELHO)

EN 61851-1:2019 "Sistema de carregamento condutor de veículo elétrico - Parte 1: Requisitos gerais"

Diretiva relativa à compatibilidade eletromagnética (CEM) 2014/30/UE (DIRETIVA 2014/30/UE DO PARLAMENTO EUROPEU E DO CONSELHO)

IEC 61851-21-2:2018 "Sistema de carregamento condutor de veículo elétrico - Parte 21-2: Requisitos do veículo elétrico para conexão condutora a uma fonte AC/DC - Requisitos EMC para sistemas de carregamento de veículos elétricos off-board".

A Diretiva 2011/65/UE relativa à restrição da utilização de determinadas substâncias perigosas em equipamentos elétricos e eletrónicos e a alteração do anexo II da Diretiva Delegada 2015/863/UE.

A marcação CE em produtos e/ou embalagens significa que a DazeTechnology S.r.l. mantém os ficheiros técnicos relevantes à disposição das autoridades da União Europeia.

O representante legal, Andrea Daminelli

DazeTechnology srl

Almenno San Bartolomeo (BG) IT
Via Aldo Moro, 2c

www.daze.eu

